



KENTATSU



ТЕХНИЧЕСКИЙ ПАСПОРТ (ИНСТРУКЦИЯ) ПО МОНТАЖУ И ЭКСПЛУАТАЦИИ

НАСТЕННЫЙ ЭЛЕКТРИЧЕСКИЙ КОТЕЛ

NOBY ELECTRO KBO(E)-13

NOBY ELECTRO KBO(E)-14

NOBY ELECTRO KBO(E)-16

NOBY ELECTRO KBO(E)-20

NOBY ELECTRO KBO(E)-23

NOBY ELECTRO KBO(E)-26

ВВЕДЕНИЕ	3	4. ИНСТРУКЦИЯ ПО ЭКСПЛУАТАЦИИ	17
ОБЩИЕ СВЕДЕНИЯ	4	4.1 Описание обозначений и значков на экране рабочего дисплея	17
1. УКАЗАНИЯ ПО ТЕХНИКЕ БЕЗОПАСНОСТИ И ПОЯСНЕНИЯ СИМВОЛОВ	5	4.2 Описание символов ЖК-дисплея	18
1.1 Указания по технике безопасности	5	4.3 Инструкции по функционалу и эксплуатации	19
1.2 Расшифровка символов	5	УСТРАНЕНИЕ НЕИСПРАВНОСТЕЙ	21
2. СВЕДЕНИЯ О ПРИБОРЕ	5	ГАРАНТИЙНЫЕ ОБЯЗАТЕЛЬСТВА	22
2.1 Использование по назначению	5	ГАРАНТИЙНЫЙ ТАЛОН	23
2.2 Типовые модели прибора	5		
2.3 Расшифровка наименований	6		
2.4 Описание прибора	6		
2.5 Паспортная табличка	6		
2.6 Устройство котла NOBBY ELECTRO KBO	7		
2.7 Циркуляционный насос отопления	7		
2.8 Электрическая схема	8		
2.9 Технические характеристики котлов NOBBY ELECTRO KBO	9		
3. ИНСТРУКЦИЯ ПО МОНТАЖУ	10		
3.0 Рекомендации по монтажу	11		
3.1 Упаковка	10		
3.2 Габаритные размеры	10		
3.3 Установка котла	11		
3.4 Подключение к системе отопления	12		
3.5 Заполнение системы отопления	13		
3.6 Необходимые мероприятия перед запуском котла	13		



Производитель оставляет за собой право вносить изменения в конструкцию, дизайн и функциональные возможности своей продукции без уведомления. Более подробную информацию по внесённым изменениям можно получить на сайте www.daichi.ru

ВВЕДЕНИЕ

Благодарим вас за доверие к продукции марки Kentatsu. Оборудование Kentatsu спроектировано и изготовлено в соответствии с современными нормами и правилами. Инженерный центр компании осуществляет постоянный контроль качества в процессе производства. Настенные котлы NOBBY ELECTRO KBO(E) полностью соответствуют европейским нормам и сертифицированы на территории России.

Оборудование изготовлено на заводе «Foshan Shunde JNOD Electrical Appliance Co., Ltd.»

Место нахождения: 5 th Building. WISDOM CREATE WEALTH Industrial Park. №.8 Second Ring Road. Xingtan.Shunde.Foshan. Guangdong.China P.C. : 528325.

Лицом, выполняющим функции иностранного изготовителя, на территории России является компания ООО «Даичи», г. Москва, Старопетровский проезд, д.11, корп.1. Телефон горячей линии 8-800-200-00-05.



Данное изделие подчиняется Директиве ЕС об утилизации электрического и электронного оборудования (Директива WEEE). Отработанные изделия подлежат транспортировке в установленные центры по утилизации и переработке. Для получения детальной информации просим вас обратиться в местные отделения.



Дата производства указана на шильдике котла.



Обратите особое внимание на разделы, отмеченные следующим символом:

ВНИМАНИЕ

ОБЩИЕ СВЕДЕНИЯ

- Не устраняйте и не повреждайте надписи на котле.
- Оборудование должно использоваться по прямому назначению. Эксплуатация котла не по назначению может повлечь за собой выход из строя и снятие с гарантии.
- Установку котла должны осуществлять авторизованные производителем сервисные центры или монтажные организации, имеющие разрешительную документацию на работы с оборудованием и прошедшие обучение у производителя.
- Сотрудник сервисной организации, вводящий котел в эксплуатацию, обязан ознакомить пользователя с техникой безопасности во время эксплуатации оборудования.
- Производитель отклоняет любую ответственность телесного повреждения лиц, животных, и повреждения вещей в виду отсутствия заземления котла и несоблюдения стандартов.
- Запрещается использовать для электрического заземления газопроводные или водопроводные трубы.
- В случае возникновения какой-либо неисправности внимательно ознакомьтесь с руководством по эксплуатации.
- Для устранения неисправностей котла, связанных с оборудованием, необходимо обращаться в авторизованный производителем сервисный центр.
- Отопительный котел NOBBY ELECTRO KBO(E) вместе с сопутствующим оборудованием должен быть установлен и использован в соответствии с проектной документацией, действующими законами и техническими нормами, а также согласно инструкциям изготовителя.
- Время от времени проверяйте давление теплоносителя посредством манометра, расположенного в нижней части котла. Давление теплоносителя не должно быть менее 1 бар. В случае периодического падения или повышения давления во время нагрева необходимо обратиться в авторизованный сервисный центр.
- На время кратковременного отключения котла оставьте включенным электропитание. В противном случае функция защиты котла и системы отопления от замерзания не сработает.
- Если вы не будете эксплуатировать ваш котел в течение длительного времени, отключите электропитание. Во избежание разморозки котла и трубопровода системы отопления полностью слейте воду из котла и системы.
- В случае ремонта используйте только оригинальные запасные части от производителя. Запрещается вмешательство во внутреннее устройство котла и внесение в него каких-либо изменений.
- Производитель не несет ответственности и не предоставляет гарантию на неисправности, возникшие вследствие невыполнения условий, перечисленных в инструкции по монтажу и эксплуатации.
- Ежегодно проводите периодическое техническое обслуживание для обеспечения многолетней эффективной эксплуатации вашего котла. Для проведения планового технического обслуживания обращайтесь в авторизованный сервисный центр.
- Установка котла допускается только с соблюдением норм и правил принятых на территории страны назначения данного типа оборудования.
- Котлы должны транспортироваться любым видом крытого транспорта в соответствии с правилами перевозки грузов, действующими на данном виде транспорта. Котлы должны храниться на стеллажах или на полу на деревянных поддонах (штабелирование) в соответствии с манипуляционными знаками на упаковке. Срок хранения - не ограничен.
- Так как котлы проходят проверку на заводе производителе, то наличие небольшого количества воды в теплообменнике вполне возможно. При соблюдении правил транспортировки, присутствующая вода не приведет к выходу из строя узлов.
- Неисправности, вызванные неправильным хранением либо транспортировкой, являются не гарантийными и производитель за них ответственности не несет.

1. УКАЗАНИЯ ПО ТЕХНИКЕ БЕЗОПАСНОСТИ И ПОЯСНЕНИЯ СИМВОЛОВ

Монтаж

- Монтаж элементов котельного оборудования разрешается выполнять только авторизованным и обученным специалистам сервисных или монтажных организаций

Техобслуживание

- Заказчику необходимо заключить договор на техническое обслуживание с авторизованным сервисным центром и обеспечить проверку и техобслуживание оборудования в соответствии с требованиями производителя.
- При ремонте и техническом обслуживании котла применять только оригинальные запасные части.

ЗАПРЕЩАЕТСЯ:

- Размещать прибор в помещениях с повышенной влажностью
- Использовать прибор детям и лицам с ограниченной дееспособностью
- Использовать прибор в каких-либо других целях, кроме прямого назначения, в том числе, для нагрева воды в бытовых целях.
- Размещать горючее (топливо) и прочие легковоспламеняющиеся материалы в помещении, где установлен данный прибор. Пластмассу, газеты, одежду и другие легко воспламеняющиеся материалы запрещено класть на прибор.
- Использовать коррозионное моющее средство при очистке прибора.

- Устанавливать прибор в ванной комнате, на открытом воздухе и в любом другом месте, где он может намокнуть.
- Устройство не должно устанавливаться вблизи электромагнитной печи, микроволновой печи и другого прибора с электромагнитным излучением.
- Запускать прибор при замерзании труб в системе отопления.

1.2 Расшифровка символов

ВНИМАНИЕ

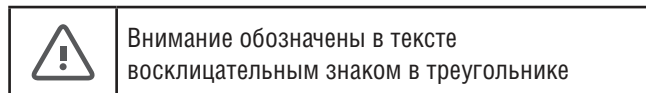

ВНИМАНИЕ означает, что возможно получения травм и имущественного ущерба.

Важная информация

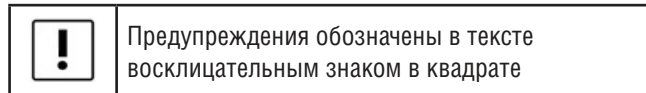

ВАЖНО указания содержат важную информацию, относящуюся к тем случаям, когда отсутствует угроза здоровью.

2. СВЕДЕНИЯ О ПРИБОРЕ

НАСТЕННЫЙ ЭЛЕКТРИЧЕСКИЙ КОТЕЛ NOBBY ELECTRO KBO(E) являются приборами, предназначенными для отопления.

2.1 Использование по назначению

Устанавливать прибор только в закрытых системах отопления и нагрева воды.

Другое применение является использованием не по назначению. За возникший в результате этого ущерб изготовитель ответственности не несет.

2.2 Типовые модели прибора

- **NOBBY ELECTRO KBO(E)-13**, прибор центрального отопления тепловой мощностью 13.0 кВт.
- **NOBBY ELECTRO KBO(E)-14**, прибор центрального отопления тепловой мощностью 14.4 кВт
- **NOBBY ELECTRO KBO(E)-16**, прибор центрального отопления тепловой мощностью 16.0 кВт

- **NOBBY ELECTRO KBO(E)-20**, прибор центрального отопления тепловой мощностью 20.0 кВт
- **NOBBY ELECTRO KBO(E)-23**, прибор центрального отопления тепловой мощностью 23.0 кВт
- **NOBBY ELECTRO KBO(E)-26**, прибор центрального отопления тепловой мощностью 27.0 кВт

2.3 Расшифровка наименований

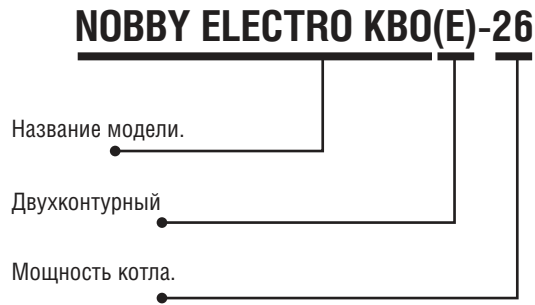

При возникновении внештатных режимов работы котла на ЖК-дисплее отображаются символы, помогающие идентифицировать неисправность различными системами безопасности, такими, как:

- защита от замерзания;
- защита от перегрева;
- антиблокировка насоса;
- предохранительный клапан, ограничивающий максимально допустимое давление теплоносителя, система защиты от низкого напряжения и пр.

2.5 Заводская паспортная табличка

На паспортной табличке приведены следующие сведения о котле:

- Модель
- Электрическая мощность (Макс/Мин)
- Номинальная мощность
- Напряжение
- Сечение провода
- Максимальное рабочее давление
- Диапазон температурной настройки
- IP
- Вес Нетто
- Дата изготовления
- Страна назначения

2.4 Описание прибора

Настенный электрический котел NOBBY ELECTRO KBO(E) разработаны для систем отопления и систем горячего водоснабжения частных домов, коттеджей и квартир. При помощи клавиш, расположенных на панели управления, можно произвести регулировку температуры отопления и горячего водоснабжения. ЖК-дисплей, расположенный на панели управления, позволяет легко идентифицировать текущую температуру горячего водоснабжения и системы отопления. Кроме актуальной температуры на ЖК-дисплее отображаются пользовательские настройки.

Расположение заводской паспортной таблички

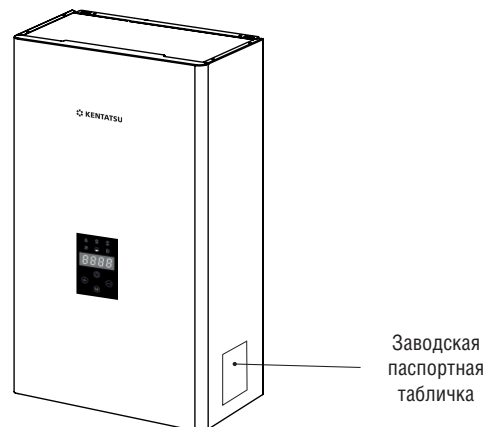

ВНУТРЕННЯЯ КОНСТРУКЦИЯ

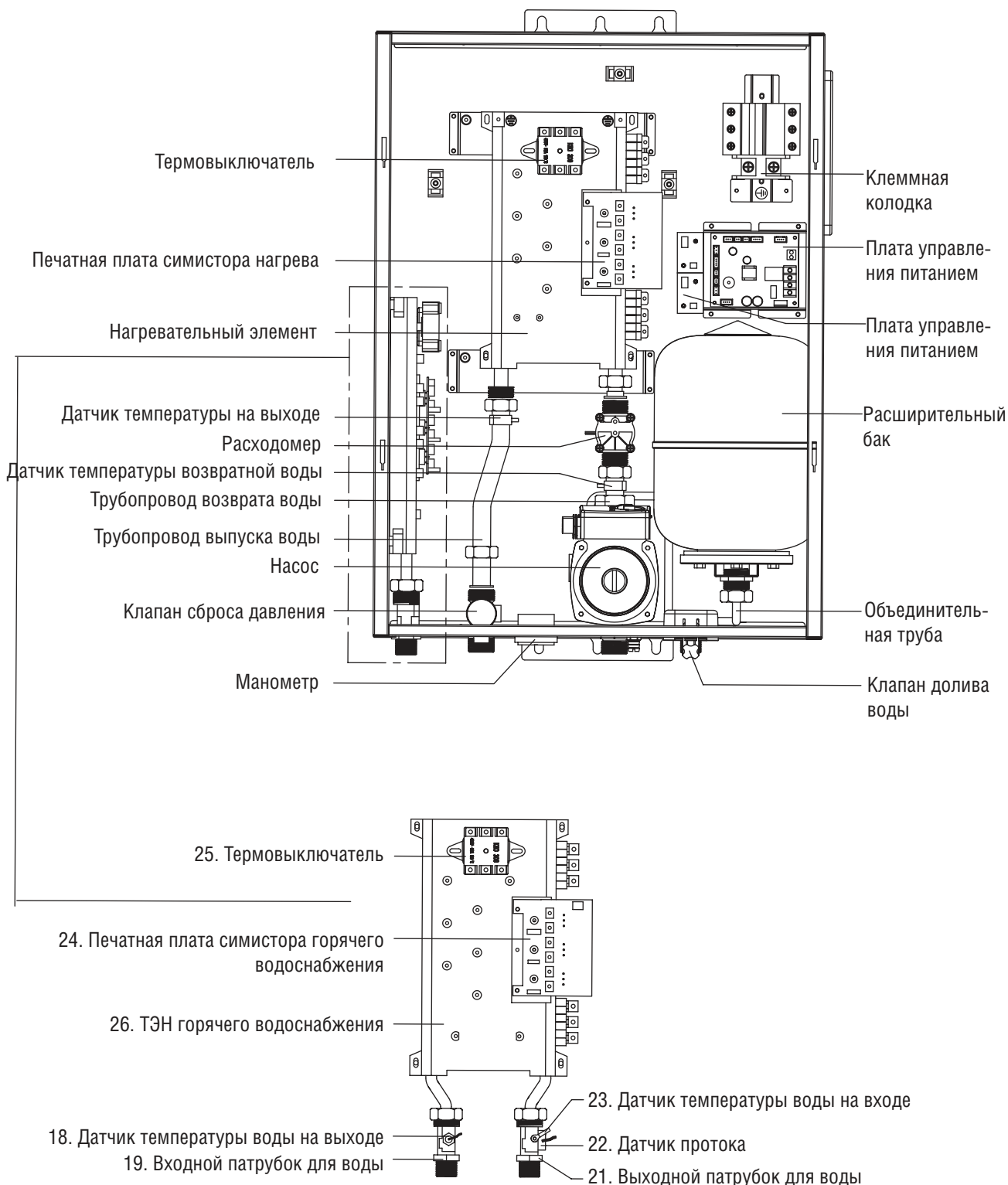

2.8 Циркуляционный насос отопления

Циркуляционный насос установлен на обратной линии отопительного контура. Он обеспечивает циркуляцию воды в замкнутой системе в процессе нагрева системы отопления и воды для хозяйственно-бытовых нужд. В корпус циркуляционного насоса встроен автоматический воздухоотводчик. Циркуляционный насос, используемый во всей линейке котлов NOBBY ELECTRO KBO(E) имеет высоту напора 7 м и является трехступенчатым.

циркуляционный насос относится к классу низкого электропотребления (класс Low).

Кривая гидравлического сопротивления устройства в целом

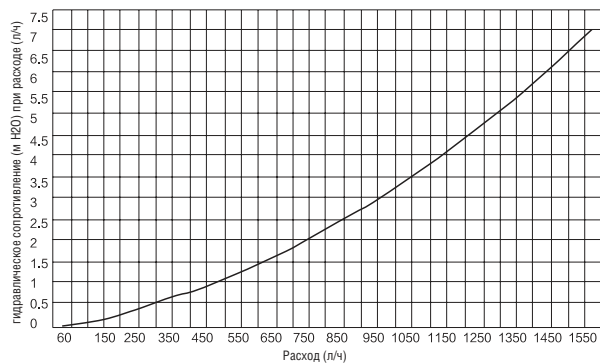

Кривая гидравлического сопротивления устройства в целом

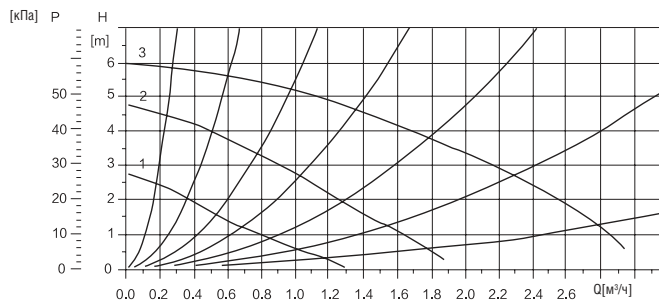

! ВАЖНО

При первом запуске котла необходимо произвести корректный запуск насоса, для этого необходимо:

- разблокировать вал насоса;
- спустить воздух из вала насоса.

Не производите самостоятельно пусконаладочные работы, обратитесь в авторизованный сервисный центр.

ПРИНЦИПИАЛЬНАЯ ЭЛЕКТРИЧЕСКАЯ СХЕМА

МОДЕЛЬ 230 В/1 ФАЗА

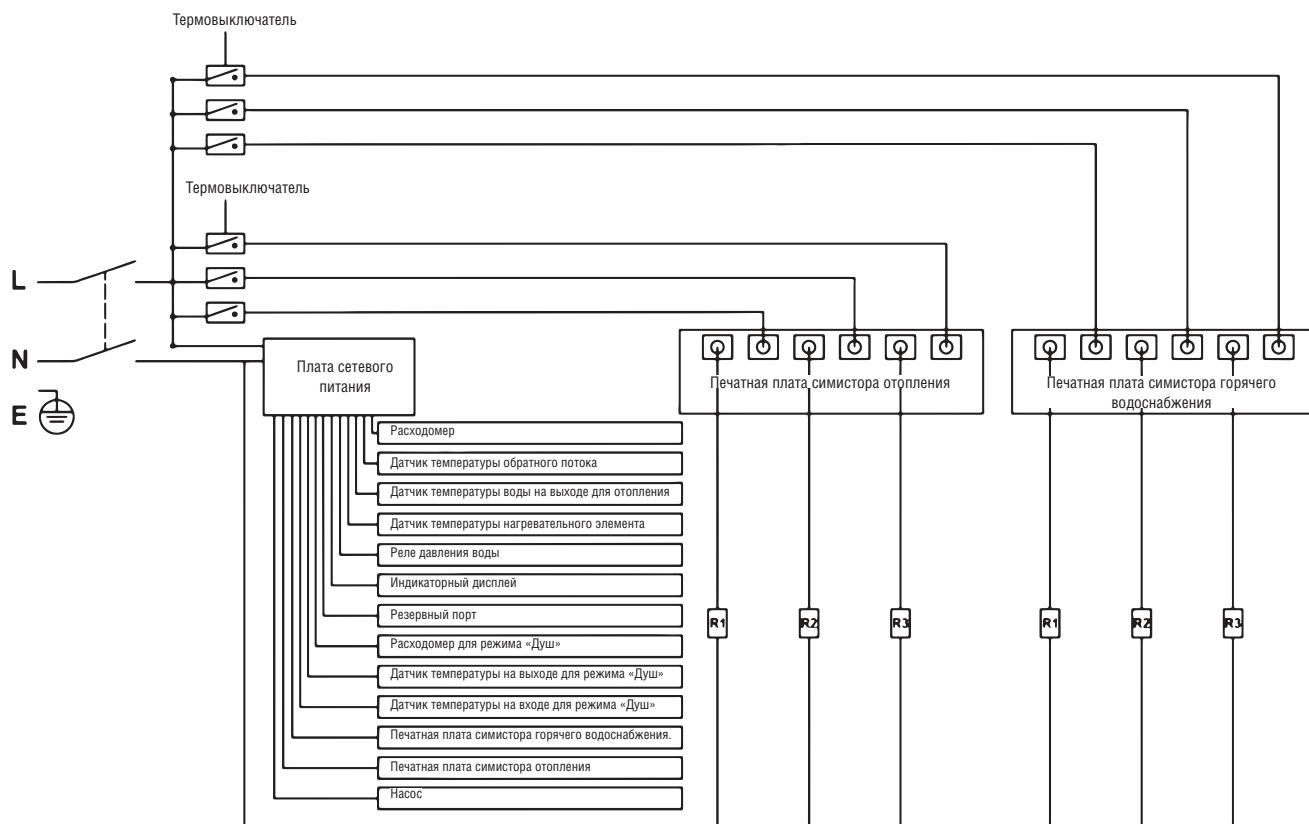

МОДЕЛЬ 400 В/3 ФАЗЫ

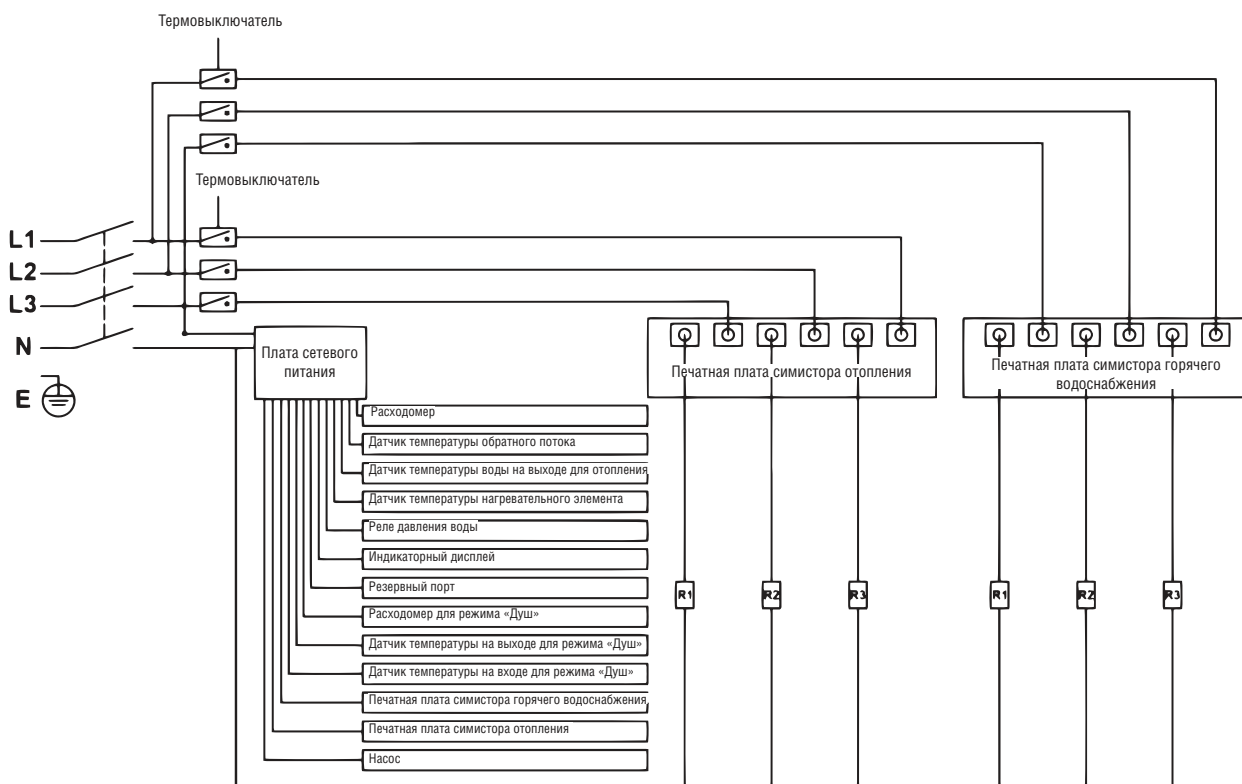

ТЕХНИЧЕСКИЕ ХАРАКТЕРИСТИКИ КОТЛОВ NOBBY ELECTRO КВО(Е)

Модели	Ед. изм.	КВО(Е)-13		КВО(Е)-14	
Мощность					
Мощность тепловая в режиме отопления (макс./мин.)		13.0/8.6/4.3		14.4/9.6/4.8	
Номинальная мощность		13000		14400	
КПД		97		97	
Электрические данные					
Кол-во фаз		1	3	1	3
Напряжение	В	230 В	400 В	230 В	400 В
Номинальный ток	А	56,5	18,8	62,6	20,9
Сечение провода	мм ²	3*10	5*2,5	3*12	5*4
Степень электрозащиты	IP	IPX4D			
Контур отопления					
Диапазон температуры в контуре отопления (радиаторы)	°С	30 ~ 80			
Диапазон температуры в контуре отопления (теплый пол)	°С	30 ~ 60			
Макс. температура теплоносителя	°С	80			
Температура запуска режима защиты от замерзания	°С	<8			
Температура выхода из режима защиты от замерзания	°С	≥10			
Минимальное давление в системе отопления	бар	0.5			
Максимальное давление в системе отопления	бар	3			
Объем расширительного бака	л	5			
Предварительное давление в расширительном баке	бар	2			
Диаметр подключения системы отопления	дюйм	3/4			
Горячее водоснабжение (ГВС)					
Интервал настройки температуры ГВС макс./мин.		30 ~ 80			
Производительность по горячей воде ΔT=25 °С	°С	7.25		7.98	
Производительность по горячей воде ΔT=30 °С	°С	6.04		6.65	
Минимальный проток					
Давление в водопроводе макс./мин.	бар	6/0.5			
Диаметр подключения контура ГВС	дюйм	1/2"			
Диаметр подключения холодной воды	дюйм	1/2"			
Размеры					
Размеры оборудования (ВхШхГ)	мм	666x468x237			
Размеры упаковки (ВхШхГ)	мм	750x560x345			
Вес (нетто)	кг	22.6		25.9	
Вес (с упаковкой)	кг	25.7		29	

ТЕХНИЧЕСКИЕ ХАРАКТЕРИСТИКИ КОТЛОВ NOVBY ELECTRO КВО(Е)

Модели		КВО(Е)-16	КВО(Е)-20	КВО(Е)-23	КВО(Е)-26
Мощность					
Мощность тепловая в режиме отопления (макс./мин.)					
Номинальная мощность	кВт	3			
КПД					
Электрические данные					
Кол-во фаз		16.0/10.6/5.3	20.0/13.3/6.6	23.0/15.4/7.6	27.0/17.4/8.6
Напряжение	В	400 В			
Номинальный ток	А	23,2	28,4	33,3	38
Сечение провода	мм ²	5*4		5*6	
Степень электрозащиты	IP	IPX4D			
Контур отопления					
Диапазон температуры в контуре отопления (радиаторы)	°С	30 ~ 80			
Диапазон температуры в контуре отопления (теплый пол)		30 ~ 60			
Макс. температура теплоносителя	°С				
Температура запуска режима защиты от замерзания	°С				
Температура выхода из режима защиты от замерзания	°С				
Минимальное давление в системе отопления	бар	80			
Максимальное давление в системе отопления	бар	3			
Объем расширительного бака	л	5			
Предварительное давление в расширительном баке	бар	2			
Диаметр подключения системы отопления	дюйм	3/4			
Горячее водоснабжение (ГВС)					
Интервал настройки температуры ГВС макс./мин.	°С	30 ~ 80			
Производительность по горячей воде ΔT=25 °С	°С	9.06	10.87	12.68	14.5
Производительность по горячей воде ΔT=30 °С	°С	7.55	9.06	10.57	12.08
Минимальный проток					
Давление в водопроводе макс./мин.	бар	6/0.5			
Диаметр подключения контура ГВС	дюйм	1/2			
Диаметр подключения холодной воды	дюйм	1/2			
Размеры					
Размеры оборудования (ВхШхГ)	мм	666x468x237			
Размеры упаковки (ВхШхГ)	мм	750x560x345			
Вес (нетто)	кг	25.9	25.9	26.8	26.8
Вес (с упаковкой)	кг	29	29	29.9	29.9

РЕКОМЕНДАЦИИ ПО МОНТАЖУ

4.1 Упаковка

Котел упакован в картонную коробку. Для извлечения котла из упаковки поместите упаковку на полу, снимите клейкую ленту и снимите картонную упаковку как показано на рисунке.

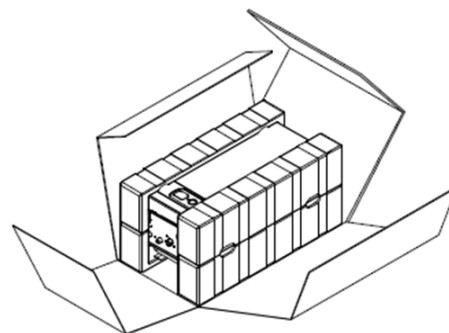

Габаритные размеры NOBBY ELECTRO KBO(E)

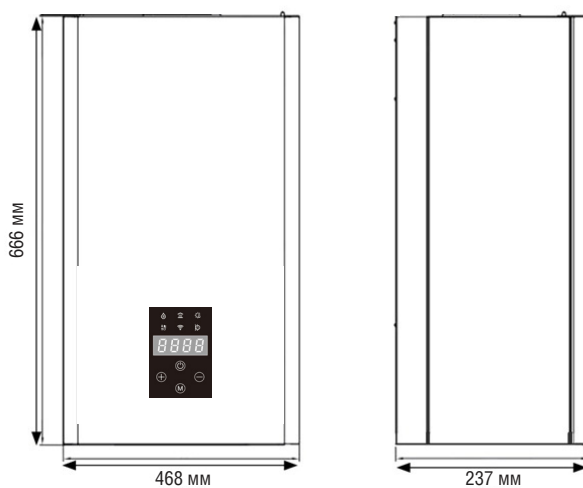

1. Повесьте котел вертикально на крепежные винты так, чтобы впускной и выпускной патрубки были снизу, соблюдая зазоры от стен и потолка, мин. 300 мм.
2. Подключите котел к системе центрального отопления с запорной арматурой.
3. Заполните систему центрального отопления обработанной водой, чтобы продлить срок службы нагревательных элементов.
4. Удалите воздух из системы центрального отопления.
5. Подключите котел к электросети.
6. Закрепите комнатный термостат в соответствии с инструкциями по эксплуатации.
7. Подключите комнатный термостат (с помощью двух проводов 2 x 0,35 мм²) к клемме панели управления (вход RP).
8. После завершения вышеуказанных процедур можно запускать котел.

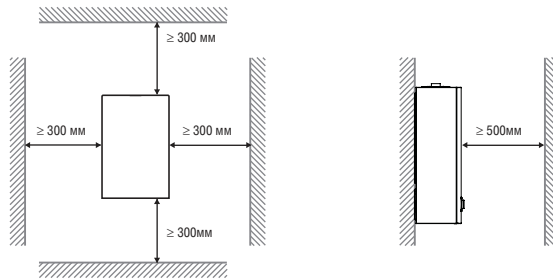

УСТАНОВКА КОТЛА

Шаг первый: при помощи ударной дрели просверлите 5 отверстий: 3 верхних отверстия диаметром Ø8, расстояние между каждыми 2 отверстиями составляет 60 мм; под ними просверлите 2 отверстия диаметром Ø6, расстояние между этими двумя отверстиями составляет 60 мм, а затем вверните 3 распорных дюбеля в 3 отверстия Ø8 и 2 распорных дюбеля в отверстия Ø6, как показано на Рис. 1 и Рис. 2

Рис. 1



Рис. 2



Шаг второй: вверните 3 винта в 3 верхних распорных дюбеля, как показано.

Рис. 3

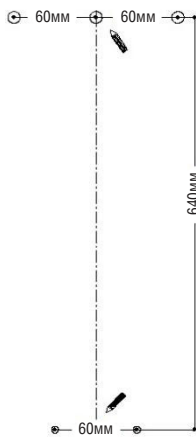
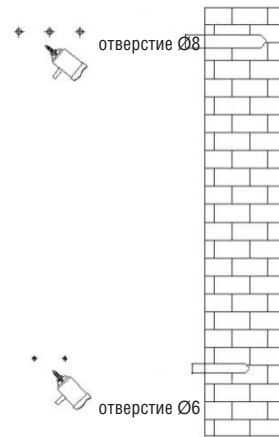
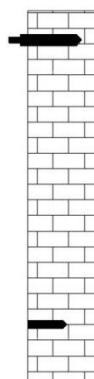

Шаг третий: повесьте котел на 3 закрепленных винта. Затем вверните 2 винта в 2 нижних распорных дюбеля.

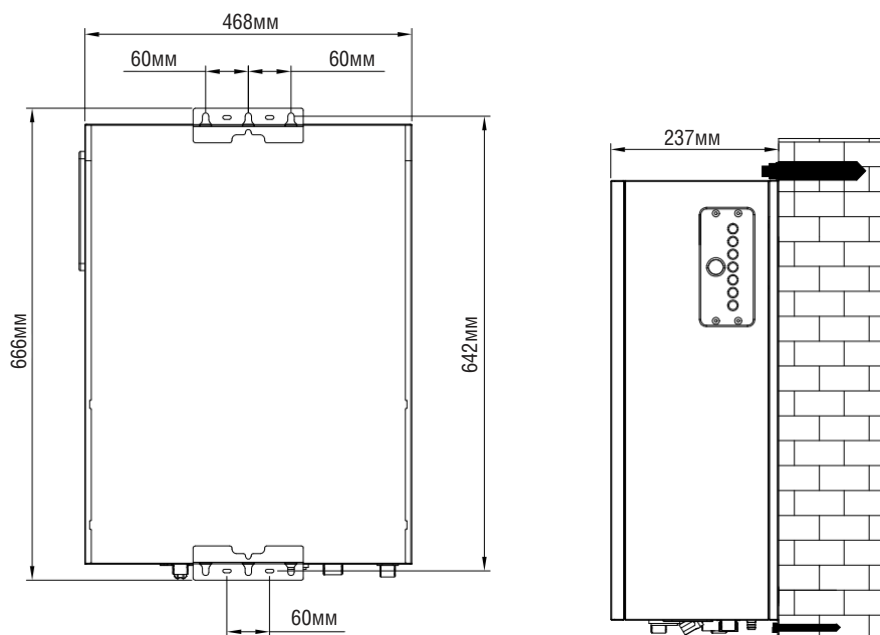

УСТАНОВКА РАЗВОДКИ ПО ВОДЕ

Подсоедините трубу теплоснабжения, трубу подвода воды и трубу возврата воды к соответствующему штуцеру на котле.

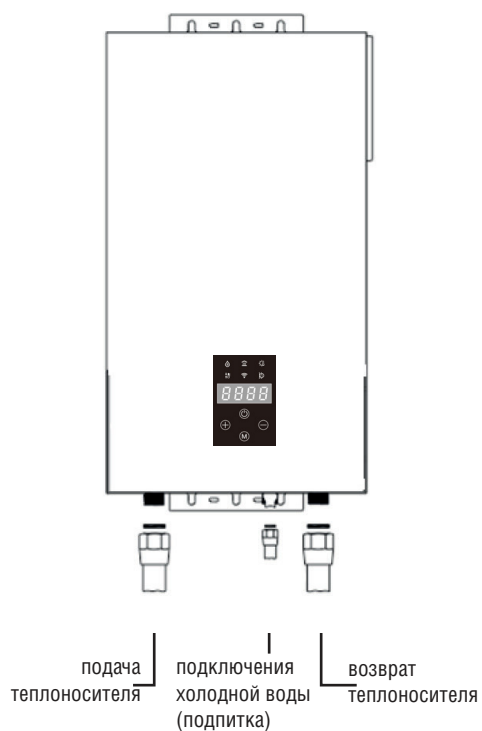

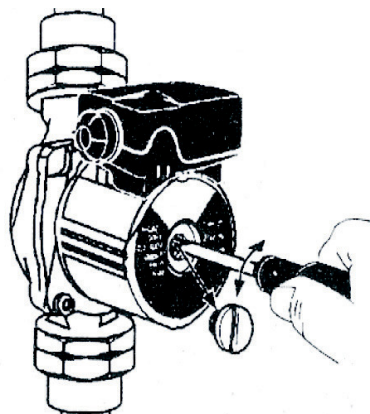

Однофазное подключение электрического котла

Этот кабель будет находиться в пакете с дополнительными принадлежностями



Схема трехфазного подключения электрического котла



ПОДКЛЮЧЕНИЕ КОМНАТНОГО ТЕРМОСТАТА (ОПЦИЯ)

Комнатный термостат (ввод RT) - это дополнительный ввод, отвечающий за управление котлом в зависимости от температуры в помещении. Ввод должен быть активирован (Конфигурация (Configuration) > Комнатная температура (Room temperature) > Установить датчик температуры наружного воздуха (Set outside room sensor)) - при размыкании беспотенциального контакта котел прекращает нагрев. Благодаря таким настройкам система центрального отопления работает со стабильными параметрами. (Конфигурация (Configuration) > Циркуляция ЦО (CH circulation) > Задать температуру РУЧ. (Power temperature MAN)).

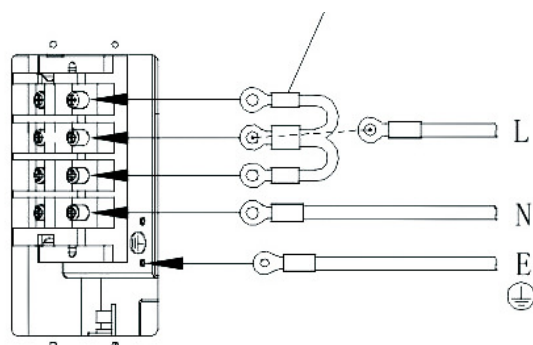
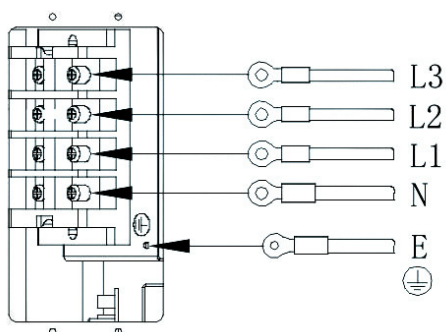
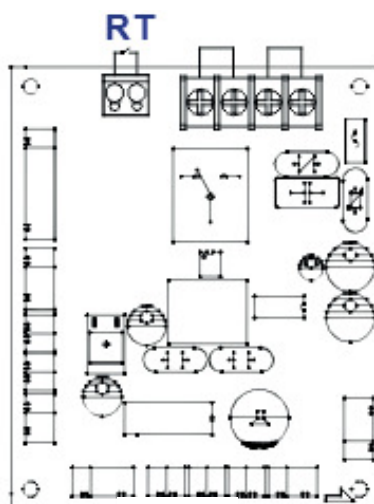

Главная плата управления

ПОДКЛЮЧЕНИЕ ДАТЧИКА ТЕМПЕРАТУРЫ НАРУЖНОГО ВОЗДУХА (ОПЦИЯ)

Датчик температуры наружного воздуха (вход OT) - проводка датчика температуры должна быть как можно короче. Не размещайте проводку близко к кабелю питания и не допускайте скручивания с другими проводами. Устанавливайте датчик температуры наружного воздуха в тени, на северном или северо-западном фасаде здания, вдали от окон и вентиляторов.

ПОДКЛЮЧЕНИЕ WIFI (ОПЦИЯ)

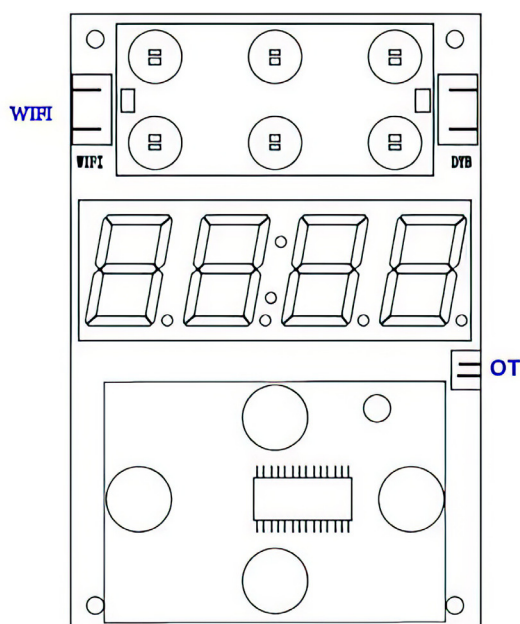





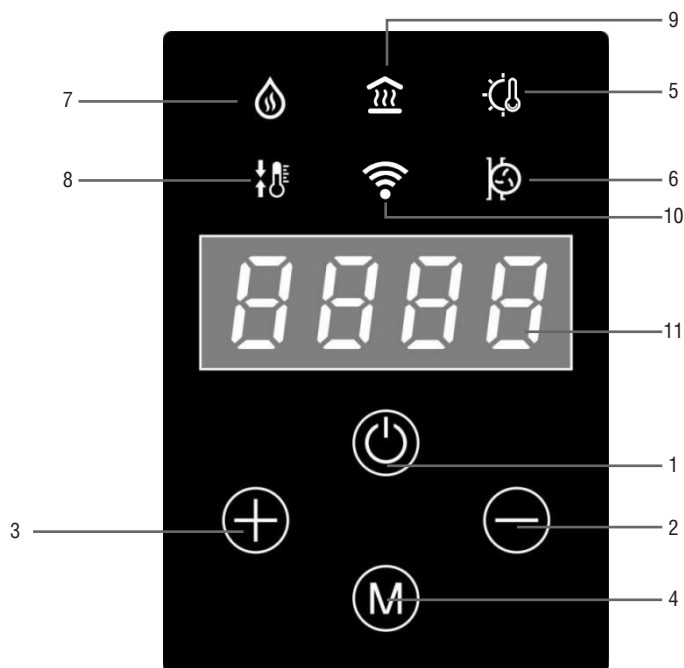





Индикаторный дисплей

4.1 ОПИСАНИЕ ОБОЗНАЧЕНИЙ И ЗНАЧКОВ НА ЭКРАНЕ РАБОЧЕГО ДИСПЛЕЯ



П/п №	Описание функции
1	Кнопка Вкл./Выкл.
2	Кнопка регулятора температуры контура отопления
3	Кнопка регулятора температуры контура отопления
4	Кнопка меню
5	Индикатор уличного термостата
6	Индикатор циркуляционного насоса
7	Индикатор работы ГВС
8	Индикатор разницы температур
9	Индикатор режима нагрева системы отопления
10	Индикатор WI-FI
11	Дисплей

ОСНОВНЫЕ ИНСТРУКЦИИ ПО ЭКСПЛУАТАЦИИ

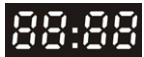



Индикация	Обозначение	Описание
	Кнопка Вкл./Выкл.	Кнопка Вкл./Выкл. Котла
	Регулятор температуры контура отопления	Кнопка Регулятора температуры контура отопления
	Регулятор температуры контура отопления	Кнопка Регулятора температуры контура отопления
	Кнопка Меню	Вход в Меню
	Уличный термостат	К котлу подключен уличный термостат, при отключении термостата символ на экране исчезает
	Циркуляционный насос	Индикатор работы циркуляционного насоса
	Режим работы ГВС	Если горит этот значок, это означает, что котел работает на ГВС.
	Режим нагрева системы отопления	Индикатор работы котла в режиме отопления
	Настройка разницы температур	Индикатор режима для настройки разницы температур теплоносителя. Отключается после настроек автоматически через 10 секунд
	WI-FI	Индикатор работы WI-Fi
	Показания температуры и кода ошибки	Отображение текущей температуры или код ошибки

ИНСТРУКЦИИ ПО ФУНКЦИОНАЛУ И ЭКСПЛУАТАЦИИ

Операция «Включение»: В состоянии «Питание включено, Без настройки», то есть в режиме ожидания и ненастроенном состоянии коснитесь «» и удерживайте в течение 2 секунд, чтобы запустить устройство.

Функция переключения одной кнопкой: из режима «одиночного нагрева», режима «внешнего емкостного нагревателя ГВС» и режима «автоматического переключения» (доступно только при включенной функции ГВС), по умолчанию установлен режим «автоматического переключения»:

































Переключение различных рабочих моделей между режимом «одиночного нагрева» и «внешнего нагревателя ГВС» одним нажатием.

В выключенном состоянии один раз нажмите функциональную кнопку «», чтобы переключить режимы настройки. При переключении режимов загорится соответствующий значок. Например, при выборе режима «одиночного нагрева» загорится значок «»; выберите режим «внешнего емкостного нагревателя ГВС», при этом загорится значок «»; выберите режим «автоматического переключения», одновременно загорятся значки «» и «»;

После выполнения вышеуказанных операций значок загорится на 3 секунды. Он автоматически выключится, что означает, что режим был подтвержден.





Примечания: В режиме «автоматического переключения», когда работает емкостной нагреватель ГВС, значок ГВС «» будет мигать.

Операции во включенном состоянии:

1. Режим «одиночного нагрева»:
 - 1) Во включенном состоянии значок «» горит всегда;
 - 2) В режиме рабочей настройки будет отображаться температура воды на выходе нагревательного элемента. Нажмите кнопку «» или «», чтобы войти в режим настройки температуры на выходе, а затем снова нажмите кнопку «» или «», чтобы сохранить настройку;
 - 3) В режиме настройки температуры воды на выходе из системы отопления или в рабочем состоянии при включении питания нажмите функциональную кнопку «», чтобы переключиться в режим настройки разности температур, а затем нажмите кнопку «» или «» для сохранения настройки.
 - 4) Функциональная кнопка «» циклически выбирает состояние настройки температуры воды на выходе и состояние настройки разности температур;
 - 5) После завершения настройки, если в течение 3 секунд не будет нажата ни одна кнопка, система выйдет из режима настройки и автоматически сохранит заданные параметры.
2. Режим внешнего емкостного нагревателя ГВС (если был выбран режим «одиночного нагрева», проигнорируйте данное действие):
 - 1) Во включенном состоянии значок емкостного нагревателя ГВС «» горит всегда;
 - 2) В режиме рабочей настройки будет отображаться температура воды на выходе нагревательного элемента. Нажмите кнопку «» или «», чтобы войти в режим настройки температуры емкостного нагревателя ГВС, а затем снова нажмите кнопку «» или «», чтобы отрегулировать температуру;
 - 3) В рабочем состоянии при включении питания однократное нажатие функциональной клавиши «» отобразит температуру емкостного нагревателя ГВС.
 - 4) После завершения настройки, если в течение 3 секунд не будет нажата ни одна кнопка, система выйдет из режима настройки и автоматически сохранит заданные параметры.
3. Модели с автоматическим переключением (если был выбран режим «одиночного нагрева», проигнорируйте данное действие):
 - 1) В этом состоянии модель автоматически определит, нужно ли повышать температуру в емкостном нагревателе ГВС, если да, то температура воды в нагревателе будет повышаться (значок «» будет гореть всегда, а «» будет мигать), в противном случае он перейдет в состояние нагрева (значки «» и «» горят постоянно);
 - 2) В режиме рабочей настройки будет отображаться температура воды на выходе нагревательного элемента. Нажмите кнопку «» или «», чтобы войти в режим настройки, а затем нажмите кнопку «» или «» еще раз, чтобы отрегулировать температуру;
 - 3) В режиме настройки температуры воды на выходе из системы отопления или в рабочем состоянии при включении питания нажмите функциональную кнопку «», чтобы переключиться в режим настройки разности температур, а затем нажмите кнопку «» или «» для сохранения настройки.
 - 4) В режиме настройки разности температур нажмите функциональную кнопку «», чтобы отобразить температуру емкостного нагревателя ГВС (значок нагрева «» погаснет, значок ГВС «» будет всегда активен), а затем нажмите кнопку «» или «», чтобы сохранить настройку.
 - 5) Функциональная клавиша «» циклически выбирает состояние настройки температуры воды на выходе из системы отопления, состояние настройки разности температур и состояние отображения температуры емкостного нагревателя ГВС;
 - 6) После завершения настройки, если в течение 3 секунд не будет нажата ни одна кнопка, система выйдет из режима настройки и автоматически сохранит заданные параметры.

EER

В выключенном состоянии коснитесь «» и удерживайте в течение 3 секунд, система войдет в меню пароля EER PP:

Введите установленный пароль и нажмите кнопку EER «», чтобы войти в меню настройки параметров, далее нажмите кнопку «», чтобы переключить подменю, а затем нажмите кнопку «» или «» в подменю, чтобы настроить параметр; после завершения настройки, нажмите «», чтобы быстро сохранить параметры и выйти из режима настройки.

УСТРАНЕНИЕ НЕИСПРАВНОСТЕЙ

Код ошибки	Анализ причины	Способ устранения
E1	А. Неплотное соединение между датчиком температуры воды на выходе из системы отопления и главной платой управления Б. Обрыв или короткое замыкание в цепи датчика температуры на выходе системы отопления	А. Закрепите соединительный провод Б. Замените датчик температуры В. Обратитесь в авторизованный сервисный центр или к продавцу
E2	А. Неплотное соединение между датчиком температуры воды на выходе из системы отопления и главной платой управления Б. Обрыв или короткое замыкание в цепи датчика температуры возвратной воды системы отопления	А. Закрепите соединительный провод Б. Замените датчик температуры В. Обратитесь в авторизованный сервисный центр или к продавцу
E3	Температура теплоносителя ≥ 95 °С, перегрев	Автоматическая рекуперация при температуре отопительной воды < 80 °С
E5	А. Отказ расходомера Б. Отказ трубопровода или насоса В. Поток воды не обнаружен	А. Замените расходомер Б. Проверьте трубопровод и насос на предмет наличия неисправностей В. Добавляйте воду или антифриз, пока давление не превысит 2 бар
E6 (только для режима «Душ»)	А. Связь между датчиком температуры и печатной платой прервана Б. Датчик температуры для режима «Душ» вышел из строя	А. Закрепите соединение между датчиком температуры и печатной платой Б. Замените датчик температуры (обратитесь в местный сервисный центр) В. Обратитесь в авторизованный сервисный центр или к продавцу
E7 (только для режима «Душ»)	В режиме «Душ» температура на выходе ≥ 73 °С	Уменьшите заданную температуру, увеличьте расход воды
E8 (только для режима «Душ»)	А. Неплотное соединение между датчиком температуры воды на выходе для душевой системы и главной платой управления Б. Обрыв или короткое замыкание датчика температуры на выходе душевой системы	А. Закрепите соединительный провод Б. Замените датчик температуры В. Обратитесь в авторизованный сервисный центр или к продавцу
EA	Источник питания главной платы $\geq 300 \pm 10$ В	А. Убедитесь, что напряжение питания ниже 250 В
Eb	А: Разомкнутая цепь термовыключателя В: Температура поверхности нагревательного элемента (теплообменника) составляет $>95^\circ$.	А: Проверьте термовыключатель нагревательного элемента (теплообменника). В: Замените плату теплового перегрева.

ГАРАНТИЙНЫЕ ОБЯЗАТЕЛЬСТВА

При наличии правильно заполненного гарантийного талона завод-производитель через официального дистрибьютора предоставляет гарантию на изделие в течение 24 месяцев со дня введения в эксплуатацию, но не более 30 месяцев от даты продажи.

Срок службы изделия (срок эксплуатации) — 10 лет.

Для предоставления гарантии необходимо соблюдать следующее:

- Изделие эксплуатировать в соответствии с настоящей инструкцией, стандартами и другими нормативами. Завод-производитель не несет ответственности за ущерб, возникший из-за ненадлежащего использования изделия.
- Предоставить правильно заполненный гарантийный талон.
- Предоставить записи о монтаже, введении в эксплуатацию, обо всех гарантийных и послегарантийных ремонтах, о периодических осмотрах, очистке и настройке изделия, которые должны быть указаны в приложении к гарантийному талону.
- Монтаж, введение в эксплуатацию, периодические осмотры, настройку, гарантийный и послегарантийный ремонт изделия может проводить только сервисная организация, уполномоченная заводом-производителем.
- Отопительная система должна соответствовать проекту, выполненному в соответствии с требованиями стандартов и правил, действующих в государстве.
- Любые вмешательства в конструкцию изделия запрещены.
- Для надежной и безопасной работы оборудования обязательно использование стабилизатора напряжения.
- О неисправности необходимо без промедления информировать официального дистрибьютора.

В результате ремонта или замены дефектных узлов или агрегатов гарантийный срок на оборудование в целом не обновляется. Дефектный узел или деталь, замененные по рекламации, переходят в собственность сервисной организации, поддерживающей гарантийные обязательства.

Гарантия на замененные детали составляет 6 месяцев от даты замены и не распространяется на изделие в целом и незамененные ранее части.

Претензии по работе котла или его разрушению из-за повышенной агрессивности воды или из-за осаждения котельного камня не принимаются. Качество теплоносителя должно соответствовать требованиям данной инструкции. Уплотнительные шнуры и теплоизоляция подвержены естественному износу, являются расходным материалом и по гарантии не меняются.

Гарантия касается только производственных дефектов и дефектов материала, не распространяется на повреждения, возникшие во время транспортировки и повреждения, вызванные неподходящим обращением с изделием.

В случае несоблюдения приведенных в настоящей инструкции требований владелец изделия лишается права на гарантию. Производитель оставляет за собой право внесения в конструкцию изделия изменений, которые могут быть не указаны в настоящей инструкции.

С условиями гарантийных обязательств ознакомлен.

Дата:

Подпись: _____ / _____ /

ГАРАНТИЙНЫЙ ТАЛОН

Модель оборудования		
Серийный №		
Покупатель		
Ф. И. О.		
Адрес	обл.:	город:
	ул.:	дом: кв.:
Телефон		
Продавец		
Дата		Подпись _____ М.П.
Организация		
Адрес		
Телефон		
Монтаж		
Дата		Подпись _____ М.П.
Организация		
Адрес		
Телефон		
Ввод в эксплуатацию		
Дата		Подпись _____ М.П.
Организация		
Адрес		
Мастер	Ф. И. О.	
	Телефон	

